

# YA&DE İŐ GÜVENLİĐİ EKİPMANLARI

**EKED ÜRÜNLERİ**

**ERA MASKE**

**BASE AYAKKABI**

**EKS EMNİYET KEMER**

**KKD ÜRÜNLERİ**

[www.yadeloto.com](http://www.yadeloto.com) – [info@yadeisguvenligi.com](mailto:info@yadeisguvenligi.com) – 05541230790 - 05369513202

# EKED NEDİR?

- **EKED: Etiketle-Kilitle-Emniyete Al-Dene**
- İş yerlerinde Bakım Onarım esnasında iş kazalarını önlemek ve güvenli çalışma ortamı yaratmak, Tehlikeli Enerji (Elektrik-Hidrolik-Pnömatik-Hava-Su-Gaz-Buhar) Kontrol Altına almak Demektir,
- **1-Etiket:** Tehlikeli Enerji Kaynağının Tanımlanması ve Etiketlenmesi, diğer çalışanlara bilgi verilmesi,
- **2-Kilitleme:** Makinanın enerji noktasının, bakım yapacak yetkili kişi tarafından uygun aparatla kilitlemesi ve Kilit anahtarını kendisinde olması gerekmektedir,
- **3-Emniyete Al:** Makinanın Enerji Noktalarının Kilitlendiği Kontrol Etmek ve Enerji Gelmediğinden Emin Olmak,
- **4-Deneme:** Enerji Noktası Kilitlendikten sonra, Makinaya çalıştırma komutu vererek, makinanın enerjisinin olmadığını test etmektir,

# 38mm elik ene Emniyetli Asma Kilit



# 38mm Yalıtkan Emniyetli Asma Kilit



# 76mm elik ene Emniyetli Asma Kilit



# 76mm Yalıtkan Emniyetli Asma Kilit



# 150mm Çelik Halatlı Emniyetli Asma Kilit



# Kısa 25mm Çelik Çene Emniyetli Asma Kilit



# Kısa 25mm Yalıtkan Emniyetli Asma Kilit



# İnce 4mm Çelik Çene Emniyetli Asma Kilit



# İnce 4mm Yalıtkan Emniyetli Asma Kilit



# Tehlike Uyarı Etiketi



# YD-D01 Mini Sigorta Kilit

- Pin Out : 12mm Dışa Dönük
- Güçlendirilmiş Naylon PA Mühendislik plastiğinden üretilmiştir,
- Avrupa ve Asya Devre Kesici Tiplerin çoğuna uygundur,
- 7mm Kadar Kelepce Capına Uygun Asma Kilit ile Kilitlenir



# YD-D02 Mini Sigorta Kilit

- Pin Out: 12mm İçe dönük
- Güçlendirilmiş Naylon PA Mühendislik plastiğinden üretilmiştir,
- Avrupa ve Asya Devre Kesici Tiplerin çoğuna uygundur,
- 7mm Kadar Kelepce Capına Uygun Asma Kilit ile Kilitlenir



# YD-D03 T-Bar Sigorta Kilit

- 2 ve 3 Kutuplu sigorta kilit
- Güçlendirilmiş Naylon PA Mühendislik plastiğinden üretilmiştir,
- Avrupa ve Asya Devre Kesici Tiplerin çoğuna uygundur,
- 7mm Kadar Kelepce Capına Uygun Asma Kilit ile Kilitlenir



# YD-D04 Mini Sigorta Kilit

- Pin Out: 20mm Dışa dönük
- Güçlendirilmiş Naylon PA Mühendislik plastiğinden üretilmiştir,
- Avrupa ve Asya Devre Kesici Tiplerin çoğuna uygundur,
- 7mm Kadar Kelepce Capına Uygun Asma Kilit ile Kilitlenir



# YD-D200 Üniversal Sigorta Kilit

- Güçlü ve Takviyeli PA üretilmiştir
- Kutup Geniřliđi 8mm kadar minyatür Devre Kesicilere uygundur,
- 7,6mm delik capı ile bir asma kilit ile kilitlenir



# YD-D05-1 Kalıplı Sigorta Kilit

- Sağlamlaştırılmış PA Malzemedен üretilmiştir,
- Tornavida yardımı ile monte edilir
- 7.7mm Kadar Tek Kutuplu Minyatür Devre Kesicilere uygundur
- 7mm çapında bir adet asma kilit ile kilitlenir



# YD-D05-2 Kalıplı Sigorta Kilit

- Tornavida yardımı ile monte edilir,
- Sağlamlaştırılmış PA malzemedен üretmiştir,
- Kutup Geniřliđi 10.3mm kadar 2 ila 4 kutuplu minyatür devre kesicilere uygundur,
- 7mm kadar bir adet asma kilit ile kilitlenir

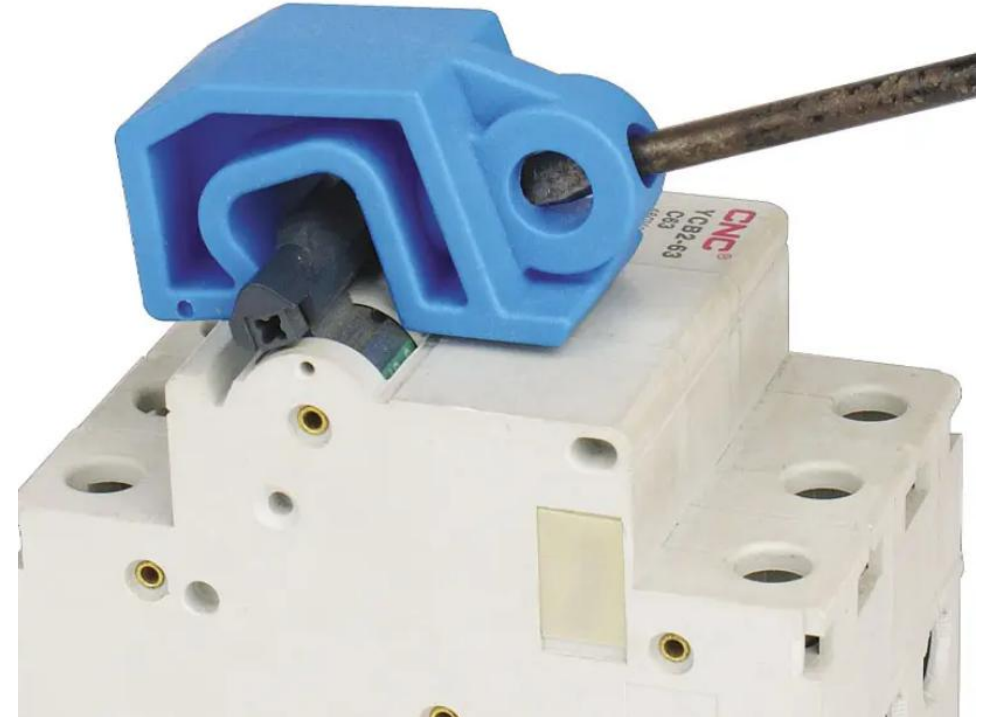

# YD-D05-3 Kalıplı Sigorta Kilit

- Tornavida yardımı ile monte edilir
- Sağlamlaştırılmış PA üretilmiştir,
- Kutup genişliği 5.3mm kadar olan mini ve orta devre kesicilere uygundur
- 7mm çapında bir adet asma kilit ile kilitlenir



# YD-D05-4 Kalıplı Sigorta Kilit

- Tornavida yardımı ile monte edilir
- Sağlamlaştırılmış PA plastikten üretilmiştir
- Kutup genişliği 6mm kadar olan mini ve orta devre kesicilere uygundur
- 7mm çapında asma kilit ile kilitlenebilir



# YD-D05-5 Kalıplı Kompakt Şalter Kilit

- Tornavida yardımı ile monte edilir
- Büyük boy kompakt şaltere uygundur
- Sağlamlaştırılmış PA Plastikten üretilmiştir
- Bir adet asma kilit ile kilitlenir



# YD-D05-6 Kalıplı Çift Başlı Sigorta Kilit

- Tornavida yardımı ile monte edilir
- Çift başlıdır
- PA plastikten üretilmiştir
- Kutup genişliği 9.3mm kadar olan mini devre kesicilere ve kutup genişliği 12mm kadar olan orta boy devre kesicilere uygundur,
- Bir adet asma kilit ile kilitlenir

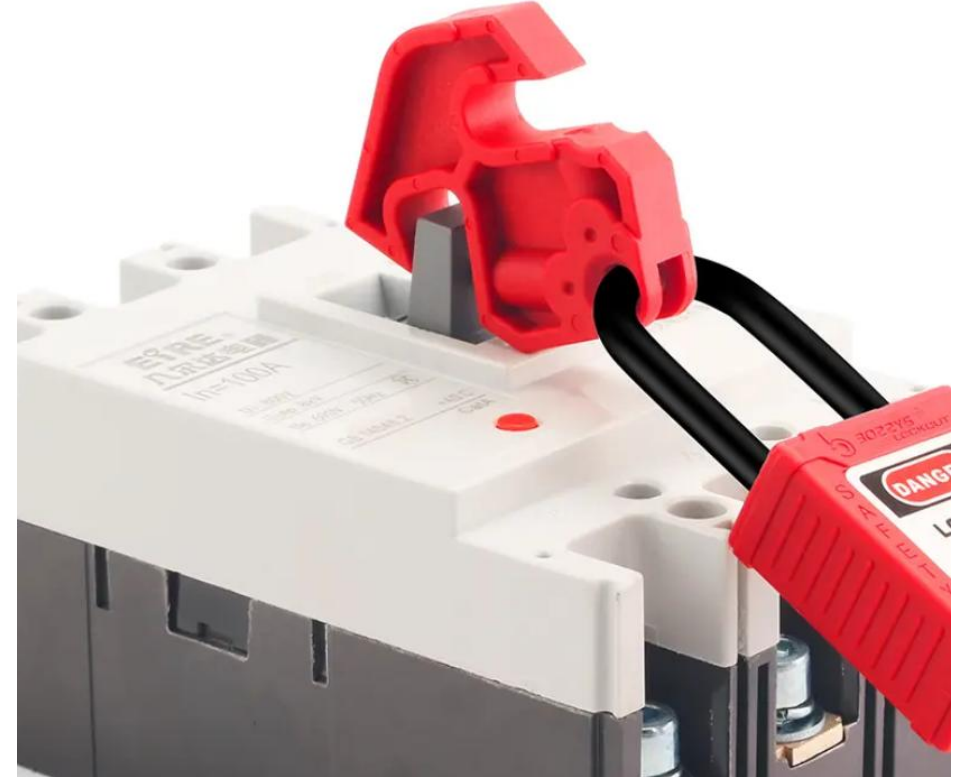

# YD-D11 K.Boy Kompakt Şalter Kilit

- 120v kompakt şalterlere uygundur
- Kelepceli ve elle sıkıştırılarak kilitlenir
- 1 adet asma kilit ile kilitlenir
- PA plastikte üretilmiştir
- Kutup Geniřliđi 16.5mm kadar olan devre kesicileri kilitler

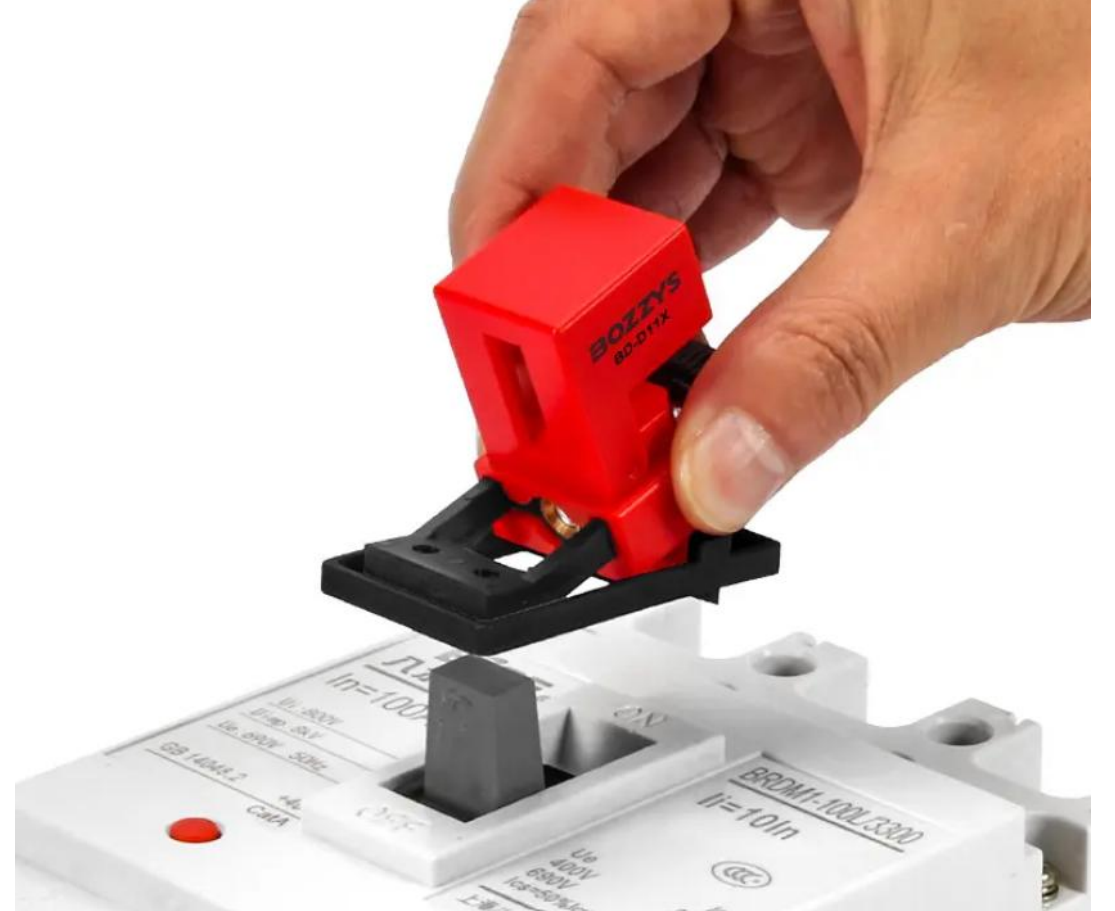

# YD-D12 Orta Boy Kompakt Şalter Kilit

- 220v-400v Kompakt Şalterlere uygundur
- Kelepçeli ve elle sıkıştırılarak monte edilir
- 1 adet asma kilit ile kilitlenir
- PA Plastikten üretilmiştir
- Kutup genişliği 41mm kadar olan devre kesicilere uygundur



# YD-D13 B.Boy Kompakt Şalter Kilit

- 600v Kompakt şalter Kilit
- Kelepceli ve elle sıkıştırılarak monte edilir
- 1 adet asma kilit ile kilitlenir
- PA plastikten üretilmiştir
- Kutup genişliği 70mm kadar olan devre kesicilere uygundur



# YD-D14 Sigorta Kilit

- Elle sıkıştırılarak monte edilir
- 1 asma kilit ile kilitlenir
- Mühendislik plastiđi güçlendirilmiş PA ve Krom kaplama pirinç vidadan üretilmiştir
- Her türlü küçük-orta boy MCCB ve Minyatür devre kesicilere uygundur
- Kutup genişliđi 13mm kadar



# YD-D15 Kompakt Şalter Kilit

- Elle sıkıştırmalı Orta Boy Kompakt Şalter Kilit
- 1 asma kilit ile kilitlenir
- Güçlü takviyeli plastik ve krom kaplama bakır vidalardan üretilmiştir
- Kutup Geniřliđi 20mm kadar olan orta boy devre kesicilere uygundur

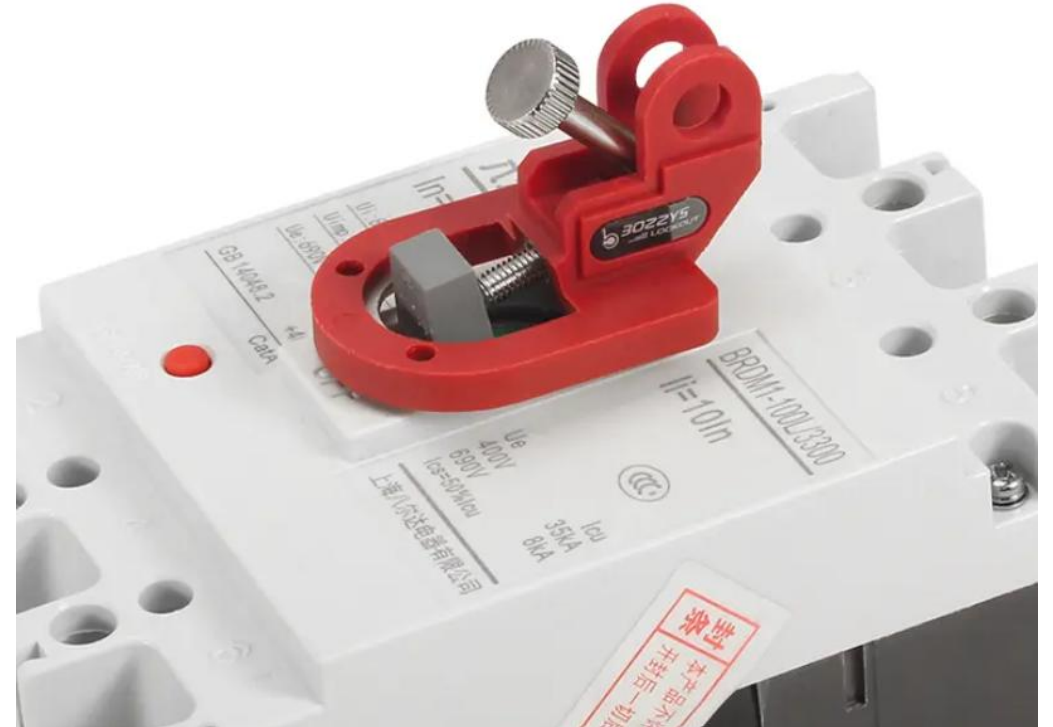

# YD-D16 Kompakt Şalter Kilit

- Kutup Geniřliđi 20mm kadar olan Büyük boy devre kesicilere uygundur
- Elle sıkıřtırılarak monte edilir
- 1 asma kilit ile kilitlenir
- Plastik ve krom kaplama bakır vidalardan üretilmiřtir



# YD-D17 Sıkıştırılmalı Sigorta Kilit

- Elle sıkıştırılarak monte edilir
- 1 asma kilit ile kilitlenir
- Kilit gövdesi dökme alüminyum alaşım plastik ve çelikten yapılmıştır ve yüzeyi metal ile kaplanmıştır
- Kutup genişliği 7.5mm-12mm kadar olan mini ve orta devre kesicilere uygundur



# YD-D18 Sıkıştırılmalı Kompakt Şalter Kilit

- Elle sıkıştırılarak monte edilir
- 1 adet asma kilit ile kilitlenir
- Kilit gövdesi dökme alüminyum alaşım plastik ve çelikten yapılmıştır ve yüzeyi metal ile kaplanmıştır
- Kutup genişliği 8mm-16mm olan orta boy devre kesicilere uygundur





# YD-D20 Sigorta Kilit

- 2 ve 3 kutuplu otomatik sigorta kilit
- Elle sıkıştırılarak monte edilir
- 1 asma kilit ile kilitlenir
- Plastikten üretilmiştir
- Kutup genişliği 7mm-15mm kadar olan devre kesicilere uygundur

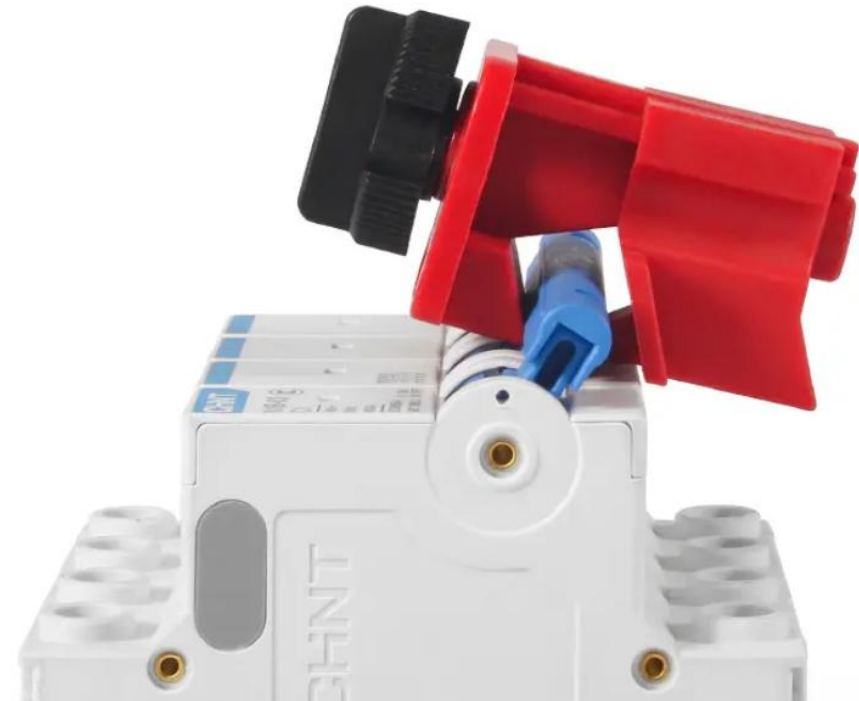

# YD-D21 Geçmeli Kompakt Şalter Kilit

- 120v kompakt şaltere uygundur
- 1 asma kilit ile kilitlenir
- PA plastikten üretilmiştir



# YD-D22 Çubuk Kilit

- Kompakt şalter kilit
- Yapıştırılmalıdır
- Yeşil Çubuk Anahtar Açık
- Kırmızı Çubuk Anahtar Kapalı
- 1 adet asma kilit ile kilitlenir
- Ana çubuk uzunluğu 190mm
- PA Güçlendirilmiş plastikten üretilmiştir



# YD-D23 Anahtar Koruma Kilit

- Evrensel Duvar tip anahtar koruma aparatı
- 7mm kelepce apında 1 adet asma kilit ile kilitlenir
- ABS Mühendislik plastiđi ve akrilikten üretilmiştir
- Taban deliđi boyutu: 38x40mm
- Genel ölçü:26x45x120mm



# YD-D24 Orta Boy Devre Kesici

- Elle sıkıştırılarak monte edilir
- 1 adet asma kilit ile kilitlenir
- Sağlam takviyeli naylon ve krom kaplama pirinç vidadan üretilmiştir,
- Kutup genişliği 12mm den küçük devre kesicilere uygundur



# YD-D25 Őalter Kol Kilit

- Yapıřtırmalı Őalter kol kilit veya montaj deliđi sayesinde vida ile sabitlenebilir,
- Gövdesi ABS malzemedен üretimiřtir,
- Kol geniřliđi 8mm -16mm



# YD-D26 Alüminyum Sigorta Kilit

- Basit Alüminyum sigorta kilit
- Tornavida yardımı ile monte edilir,
- 1 adet asma kilit ile kilitlenir
- Mini devre kesicilere uygundur
- Alüminyum alaşımdan yapılmıştır

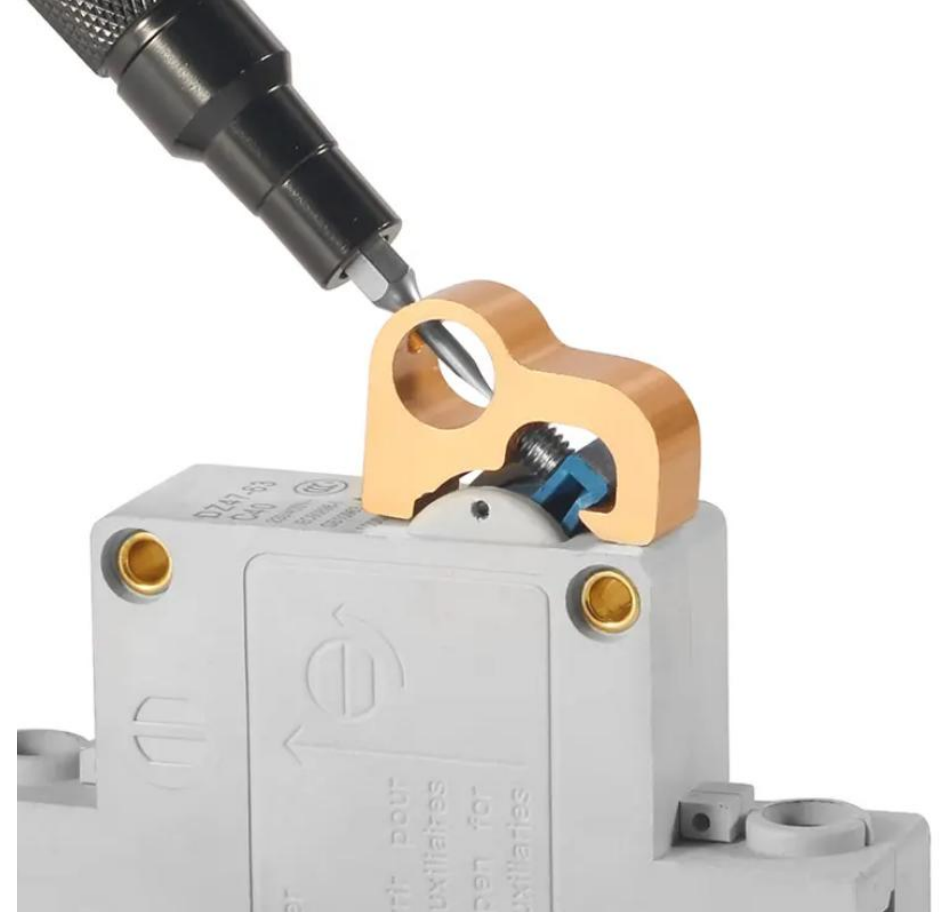

# YD-D28 Schneider Minyatör Sigorta Kilit

- Geçmeli sigorta kilit
- Kelepce capı 6mm den küçük 1 adet asma kilit ile kilitlenir
- Kilit gövdesi sağlam ve dayanıklı PA66 + ABS malzemedendir
- Schneider sigorta için uygundur



# YD-D29 Kompakt Şalter Kilit

- Büyük Boy Kompakt şalter kilit
- Elle sıkıştırılarak monte edilir
- 3 adet Asma kilit ile kilitlenebilir
- Güçlü dayanıklı mühendislik plastiği PC malzemedan üretilmiştir,
- Kutup genişliği 75mm x kalınlık 23mm kadar şalterlere uygundur



# YD-D302P Kapaklı Sigorta Kilit

- Kapaklı yapıştırmalı sigorta kilit
- 7mm kelepçe apında 1 asma kilit ile kilitlenir
- Gulendirilmiř nasyon ve řeffaf yksek mukavemetli cam reine PC den retilmiřtir
- l:35x69,5mm



# YD-D303P Kapaklı Sigorta Kilit

- Kapaklı yapıştırmalı sigorta kilit
- 7mm kelepçe apında 2 asma kilit ile kilitlenebilir,
- Gulendirilmiş naylon ve Őeffaf yksek mukavemetli cam reine PC den retilmiŐtir,
- l:52,5x69,5mm



# YD-D100 Termik R6le Kilit

- Sıkıřtırmalı termik r6le kilit
- Elle sıkıřtırılarak monte edilir
- 1 adet asma kilit ile kilitlenir
- G6çl6 ve dayanıklı takviyeli naylonda 6retilmiřtir



# YD-D35 Sigorta Kilit

- Dışa dönük sigorta kilit
- 1 asma kilit ile kilitlenir
- Pin Geniřliđi: 19.2mm
- 1 kutuplu küçük devre kesicilere uygundur



# YD-D36 Sigorta Kilit

- İe dnk sigorta kilit
- Dayanıklı Gçlendirilmiř naylondan retilmiřtir
- 1 kutuplu devre kesicilere uygundur
- Pin geniřlik: 22.2mm
- 8mm kelepe aplı asma kilit ile kilitlenebilir



# YD-D41 Elektrik Fiş Kilit

- Sağlam polipropilenden üretilmiştir,
- Çift açılır ve altıgen kilit tasarımı her türlü endüstriyel fiş için uygundur
- 7mm kelepçe çapından küçük 2 adet asma kilit ile kilitlenebilir
- Kablo çapı: 13mm kablolarına uygundur



# YD-D42 Elektrik Fiş Kilidi

- Orta boy 20mm apında kablolara uygundur
- Sağlam polipropilenden üretilmiştir
- Çift açılır ve altıgen kilit tasarımı her türlü endüstriyel fiş için uygundur
- 7mm den küçük kelepçe aplı 2-4 asma kilit takılabilir



# YD-D43 Elektrik Fiş Kilit

- Büyük boy fiş kilit, 25mm kablo çapında fişlere uygundur
- Sağlam polipropilenden üretilmiştir
- Çift açılır ve altıgen kilit tasarımı her türlü endüstriyel fiş kilitlenebilir



# YD-D45 Endüstriyel Su Geçirmez Priz Kilit

- PP malzemedan üretilmiştir
- YD-D45-1: Dış:44mm iç:40mm
- YD-D45-2: Dış:56mm iç:52mm
- YD-D45-3: Dış:59mm iç: 55mm
- YD-D45-4: Dış:67mm iç:63mm
- YD-D45-5: Dış:77mm iç:73mm

Unit: mm



44

BD-D45-1



56

BD-D45-2



59

BD-D45-3



67

BD-D45-4



77

BD-D45-5

# YD-D51 Acil Stop Buton Kilit

- Yüksek mukavemetli şeffaf cam reçine PC den üretilmiştir
- Kumanda düğmesine kalıcı olarak yapıştırılır
- Yanlışlıkla dokunmayı önler
- YD-D51: 22mm
- YD-D52: 30mm



# YD-D46 Endüstriyel Su Geçirmez Fiş Kilit

- Mühendislik plastiđi PC malzemededen üretilmiştir
- 16-125A Endüstriyel Fişlere uygundur
- 1 adet asma kilit ile kilitlenir



# YD-D53 Acil Stop Buton Kilit

- Yüksek mukavemetli şeffaf cam reçine PC den üretilmiştir
- Kurulumu kolay, sökme gerektirmez
- Acil durdurma şalterinin altına tabanı takın istediğiniz zaman kilitleyebilir vey çıkarabilirsiniz, yanlışlıkla dokunmayı önler
- İç çapı:55mm iç yükseklik:43mm
- Delik çapı:46mm
- 3 parça



# YD-D54 Acil Stop Buton Kilit

- Yüksek mukavemetli şeffaf cam reçine PC den üretilmiştir
- Kalıcı olarak monte edilir
- Yanlışlıkla dokunmayı önler



# YD-D56 Acil Stop Buton Kilit

- Yüksek mukavemetli şeffaf cam reçine PC den üretilmiştir,
- Kurulumu kolaydır
- İç çap:54,5mm iç yükseklik: 64mm, delik çapı:45,5mm



BD-D56

# YD-D59 Anahtar Kapak Kilit

- Su geçirmez darbeye dayanıklı yalıtımlı mühendislik PC plastikten üretilmiştir,
- Şeffaf kapak, kolay kullanım
- 3m yapıştırıcı ile kolay montaj
- Genişlik:26mm
- Uzunluk:32mm
- 1 adet asma kilit ile kilitlenir



# YD-D60 Serisi Acil Stop Buton Kilit

- Yüksek mukavemetli şeffaf cam reçine PC den üretilmiştir,
- İç Ölçüleri
- YD-D60-1: 27,5-42mm
- YD-D60-2: 75-65,5mm
- YD-D60-3: 45,5-60mm
- YD-D60-4: 70-60mm
- YD-D60-5: 84-100,5mm



BD-D60-1

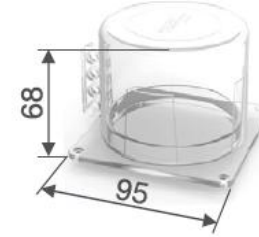

BD-D60-2



BD-D60-3

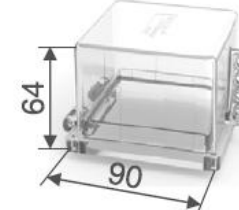

BD-D60-4

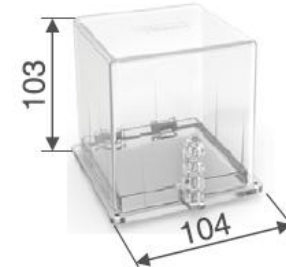

# YD-D65 Kontrol Paneli Kilidi

- Metal özel üretim
- Camı pleksi
- Vida ile sabitlenir
- 220x220mm
- İç yükseklik: 45mm



# YD-D66 Anahtar Koruma Kilidi

- Ana kapak sağlam ve dayanıklı mühendislik PC plastiğinden , taban ise PA malzemedен üretilmiştir,
- İç ölçüleri:51x51mm
- İç yükseklik:48,5mm



# YD-D71 Kumanda Kolu Kilitleme antası

- Aşınmaya dayanıklı polyester kumaştan ve içine pvc astar yerleştirilmiştir,
- 440x250mm



# YD-K01 elik oklayıcı

- 25mm oklayıcı
- Vinil kaplı
- 6 adet asma kilit asılabilir



# YD-K02 elik oklayıcı

- 38mm elik oklayıcı
- Vinil kaplı
- 6 adet asma kilit takılabilir



# YD-K11 Alüminyum Çoklayıcı

- 25mm alüminyum çoklayıcı
- Vinil kaplı
- 6 adet asma kilit takılabilir

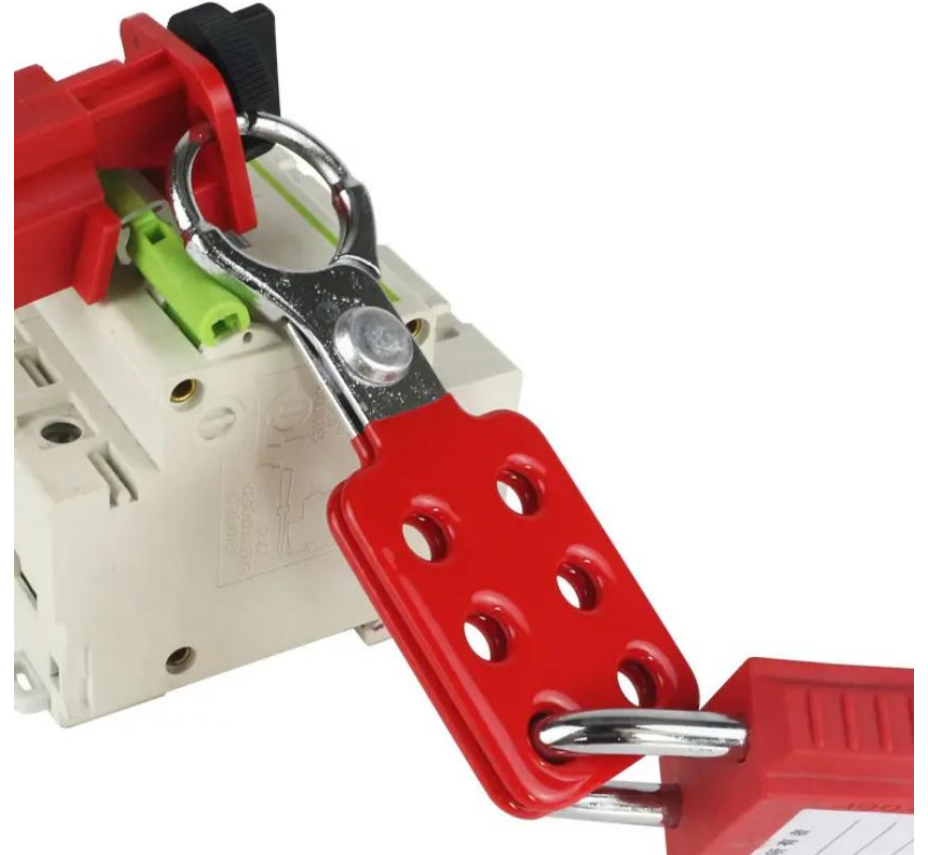

# YD-K12 Alüminyum Çoklayıcı

- 38mm alüminyum çoklayıcı
- Vinil kaplı
- 6 adet asma kilit takılabilir

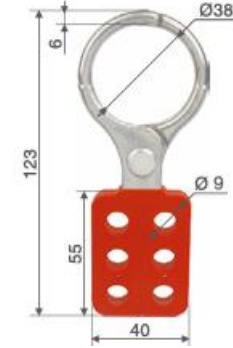

# YD-K13 İnce Çoklayıcı

- 25mm çoklayıcı
- 4mm ince cene
- Krom alışımlı
- Vinil kaplı
- 6 adet asma kilit takılabilir

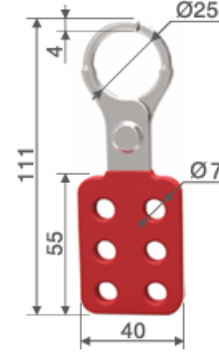

# YD-K42 Plastik Çoklayıcı

- PP den üretilmiştir

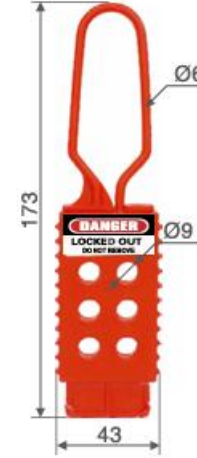

# YD-K44 Plastik oklayıcı



# YD-K45 Plastik Çoklayıcı

- 3mm çene çapı
- Kilit mili Amerikan Dupont'tan , kilit gövdesi ise alaşımlı mühendislik plastikten üretilmiştir
- Elektrik enerjisi izalasyonu ve korozyona ve patlamaya karşı yüksek dayanıklılık gerektiren yerlerde kullanılır
- Termik role kilit olarakda kullanılabilir



# YD-K46 Plastik Çoklayıcı

- Çene çapı: 6mm
- Kilit mili Amerikan Dupont'tan , kilit gövdesi ise alaşımlı mühendislik plastikten üretilmiştir
- Elektrik enerjisi izalasyonu ve korozyona ve patlamaya karşı yüksek dayanıklılık gerektiren yerlerde kullanılır



# YD-K51 Etiketli Çoklayıcı

- G6vdesi elik, kilit giriŐi al6minyum dan yapılmıŐtır
- Etiketlidir
- Cene apı:5mm



# YD-K52 Etiketli Alüminyum Çoklayıcı

- Güçlü oksitlenmiş alüminyum alaşımdan yapılmıştır
- Kendinden etiketlidir
- 9 adet asma kilit takılabilir



# YD-K61 Çift Başlı Alüminyum Çoklayıcı

- Alüminyum alaşımlı
- 8 adet asma kilit takılabilir

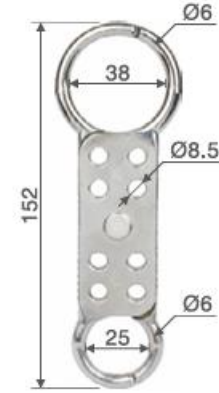

# YD-K33 Paslanmaz Çelik Kelebek Çoklayıcı

- Yüksek sıcaklığa dayanıklı plastik püskürtme yöntemiyle üretilmiştir
- 304 paslanmaz çelikten ve sağlam dayanıklıdır
- 7 adet asma kilit takılabilir
- Çene çapı:5mm



# YD-K34 Kelebek Çoklayıcı

- ABS ve 304 paslanmaz çelikten üretilmiştir
- 4mm çene çapına sahiptir
- 2 adet asma kilit takılabilir



# YD-D81 Seri Elektrik Pano Kilit

- Kilit gövdesi alaşımlı mühendislik plastiğinden ve A3 çelik levhadan boyalı yapılmıştır
- 3m yapıştırıcı vy vidalarla sabitlenir
- Genişlik:54mm
- Uzunluk:52mm
- Metal levha kalınlığı:2mm

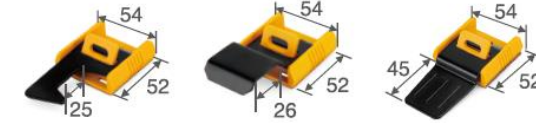

BD-D81-1

BD-D81-2

BD-D81-3



BD-D81-4

BD-D81-5

BD-D81-6



BD-D81-7

BD-D81-8

BD-D81-9



BD-D81-10

BD-D81-11

# YD-F01 Ayarlanabilir Küresel Vana Kilit

- Polipropilen PP malzemedenden üretilmiştir,
- Çene çapı 9mm küçük asma kilit ile kilitlenir
- Küçük boy küresel vanalara uygundur
- DN8-DN50
- 13-64mm
- 0,5-2,5inç



# YD-F01D Ayarlanabilir Küresel Vana Kilit

- Orta boy küresel vana kilit
- DN50-D100



# YD-F02 Ayarlanabilir Küresel Vana Kilit

- Büyük Boy Vana Kilit
- DN50-DN200
- 2-8inç
- 50-200mm
- Polipropilen PP malzemedен  
üretilmiştir



# YD-F03 Standart Küresel Vana Kilit

- Çelik levhadan üretilmiştir
- Paslanmaz
- Çeyrek dönüşlü küresel vanalara uygundur
- DN8-DN50
- 0,25-1 inç
- 6,35-25,4mm



# YD-F04 Standart Küresel Vana Kilit

- Çelik levhadan üretilmiştir
- Kolay paslanmaz
- Çeyrek dönüşlü küresel vanalara uygundur
- DN50-DN200
- 1,5-3inç
- 38.1-76,2mm

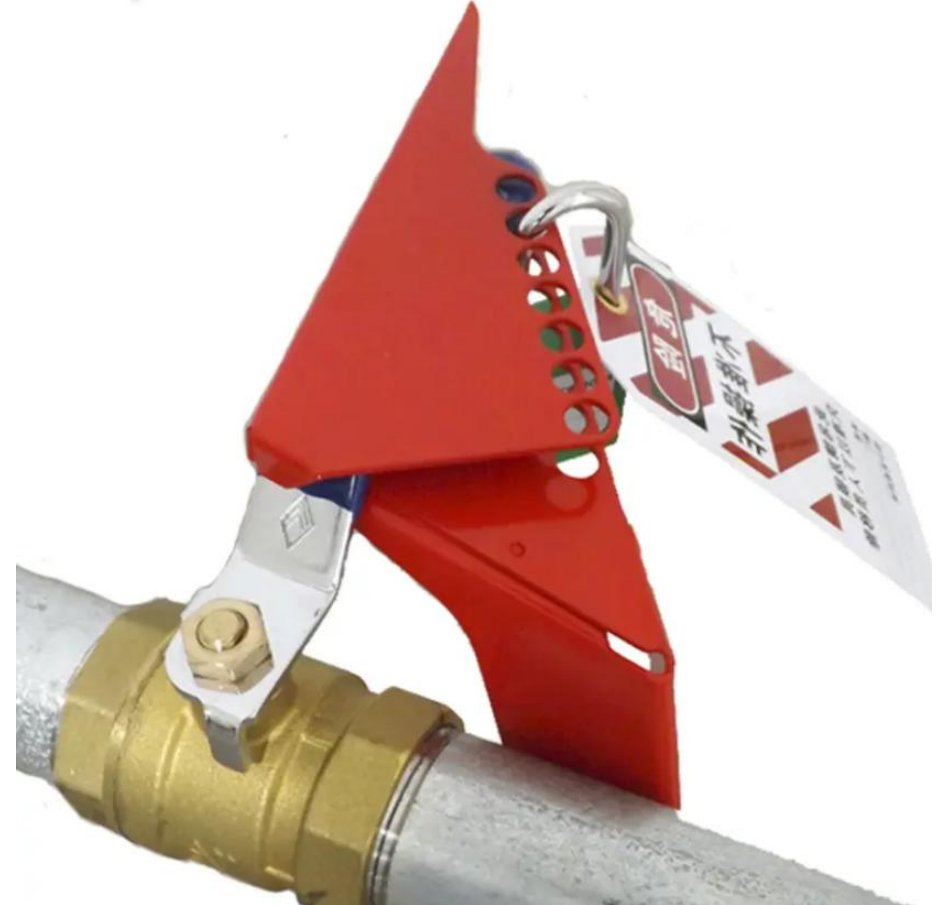

# YD-F08 Ayarlanabilir Flanşlı Küresel Vana Kilit

- Polipropilen PP malzemedен üretilmiştir
- DN8-DN125 Valf vanalara uygundur



# YD-F11 Seri Sürgülü Simit Vana Kilit

- ABS malzemededen üretilmiştir
- Çene çapı 7mm den küçük asma kilit le kilitlenir
- YD-F11: 25-64mm (1-2,5inc)
- YD-F12: 64-127mm(2-5inc)
- YD-F13: 127-165mm(5-6,5inc)
- YD-F14: 165-254mm(6,5-10inc)
- YD-F15: 254-330mm(10-13inc)

Unit: mm



# YD-F15A Seri B.Boy Simit Vana Kilit

- İthal Dupont mühendislik plastikten üretilmiştir
- Farklı boyutlarda yarım daire tasarımı sayesinde saklama ve taşıma sırasında iki parça birleştirilerek tek parça haline gelir, 2-4 adet asma kilit takılır
- YD-F15A: 254-330mm(10-13inc)
- YD-F15Plus:330-450mm(13-18)
- YD-F15B: 450-600mm(18-24inc)



# YD-F16 Ayarlanabilir Simit Vana Kilit

- Polipropilen PP malzemededen üretilmiştir
- 25-165mm (1-6,5inc) simit vanalara uygundur



# YD-F20 Ayarlanabilir Kelebek Vana Kilit

- Naylon PA + ABS den üretilmiştir
- 4mm apında kablo kilit ile kullanılır
- Ayarlanabilir acı: 15-36 derece



# YD-F21 Kelebek Vana Kilit

- Polipropilen PP malzemededen üretilmiştir
- Sap genişliği 8mm-42mm olan kelebek vanalara uygundur

## YD-F21

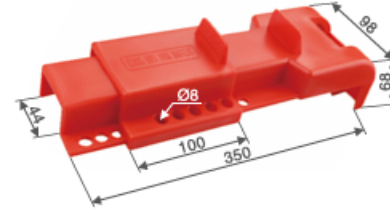

### Kelebek Vana Kilit

Polipropilen PP'den üretilmiştir.

- Asma kilit ile kilitlenir, kilitli kelepçe çapı maks. 7 mm'dir.

# YD-F22 Kelebek Vana Kilit

- Polipropilen PP Malzemededen üretilmiştir

## YD-F22



### Kelebek Vana Kilit

Polipropilen PP'den üretilmiştir.

- Bazı kelebek vanalara uygundur.

Valf çubuğu çapı: genişlik  $\leq 42$  mm, Maksimum açıklık  $\geq 14,5$  mm; yükseklik: 5 mm-35 mm

# YD-F31 Üniversal Tek Bacaklı Vana Kilit

- Güçlendirilmiş naylon PA mühendislik plastik den ve paslanmaz çelikten üretilmiştir
- Sürgülü vana, küresel vana ve kelebek vanalara uygundur
- Bacak uzunluğu:175mm



# YD-F32 Üniversal Çift Bacaklı Vana Kilit

- Güçlendirilmiş naylon PA mühendislik plastik den ve paslanmaz çelikten üretilmiştir
- Sürgülü vana, küresel vana ve kelebek vanalara uygundur
- Bacak uzunluğu:175mm



# YD-F33 Üniversal Kablololu Vana Kilit

- Güçlendirilmiş naylon PA mühendislik plastik den ve paslanmaz çelikten üretilmiştir
- Kablo aksesuarı PVC kaplı 3,2mm paslanmaz çelik metal den üretilmiştir,
- Sürgülü vana, küresel vana ve kelebek vanalara uygundur



# YD-F34 Üniversal Vana Kilit

- Güçlendirilmiş naylon PA mühendislik plastik den ve paslanmaz çelikten üretilmiştir
- Kelebek vanalara uygundur



# YD-F35 Üniversal Vana Kilit

- Güçlendirilmiş naylon PA mühendislik plastik den ve paslanmaz çelikten üretilmiştir
- 175mm tek bacaklıdır
- Kablo aksesuarı PVC Kaplı 3,2mm
- Paslanmaz çelik metal üretilmiştir.
- Kelebek vana-Küresel vanalara uygundur



# YD-F36-1 Kelebek Vana Kilit

- Çok fonksiyonlu vana kilit
- Kilit gövdesi mühendislik plastiđi PC den yapılmıřtır
- Diřli karbon çelik levha ve paslanmaz çelik vida kullanılmıřtır,

## YD-F36-1



### Kelebek Vana Kilit

• Kilit gövdesi mühendislik plastiđi PC'den, diřli karbon çelik sacdan ve paslanmaz çelik vidalardan yapılmıřtır. • Kendi kendine sıkılan vida sayesinde alet kullanmadan kolayca kilitleyebilirsiniz.

• 192 mm (yükseklik) \* 94 mm (geniřlik) \* 32 mm (kalınlık) (Vida çubuđu uzunluđu dahil deđildir)

• Uygulanabilir kilitleme aralıđı: 31 mm-100 mm.

# YD-F36-2 Çok Fonksiyonlu Vana Kilit

- Kilit gövdesi mühendislik plastiđi PC den yapılmıřtır,
- Diřli karbon çelik levha ve paslanmaz çelik vidadan yapılmıřtır

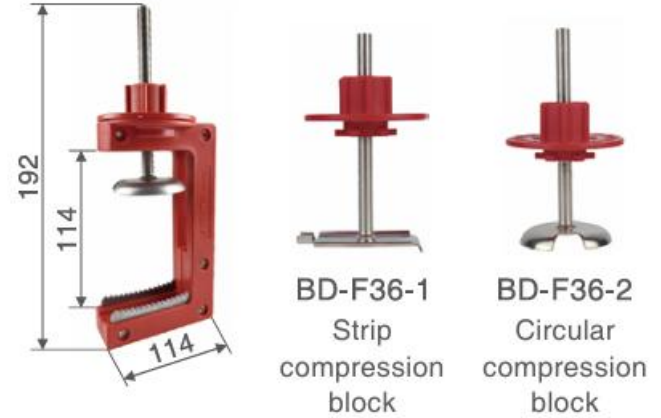

# YD-FL01 Seri K r Flanş Kilit

- Alařımlı al minyum ve m hendislik plastiđinden  retilmiřtir
- 4 asma kilit aynı anda kilitlenebilir
- Dayanıklı toz boyalı al minyum kelepçe sertleřtirilmiř elik kayar řerit sorunsuz kullanım sađlar
- YD-FL01: 30-240mm
- YD-FL02: 95-370mm
- YD-FL03: 190-530mm

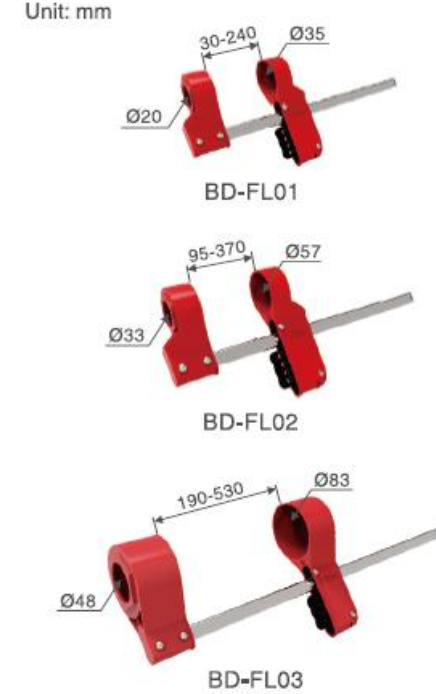

# YD-F42 Tapa Vana Kilit

- Mühendislik plastiđi PP ve paslanmaz elik kilitleme rgsnden yapılmıřtır
- 1-8in apındaki manuel tapa vanası iin uygundur
- YD-F41: 22mm Den Kk
- YD-F42: 23-34mm
- YD-F43: 44-52mm
- YD-F44: 55-62mm



# YD-Q01 Pnömatik Kilit

- Darbelere dayanıklı mühendislik plastiği PA den üretilmiştir
- Basıncılı hava kaynakları kitlemek için kullanılır
- 6,4mm
- 9,5mm
- 12,7mm



# YD-Q11 Pnömatik Kilit

- 304 paslanmaz çelikten üretilmiştir
- Bağlantı parçasına uygulanır ve basınçlı hava kaynağının yeniden bağlanmasını önler
- 2 adet asma kilit takılabilir
- Genişlik:35mm-uzunluk:196mm
- Kalınlık:3mm
- Çapı 7mm-20mm olan bağlantılar için uygundur



# YD-Q21 Pnömatik Tüp Tank Kilit

- Mühendislik plastiği ABS den üretilmiştir,
- Çapı 30mm den küçük delikler için uygundur
- İç çapı:80mm
- İç yüksekliği:35,5mm



# YD-Q31 Pnömatik Silindir Tank Kilit

- Mühendislik plastiđi PP den üretilmiştir
- Maksimum 80mm çapındaki boyun halkası için kullanılabilir
- 3 adet asma kilit takılabilir



# YD-L01 Çok Amaçlı Kablo Kilit

- Darbe dayanıklı mühendislik plastiđi naylon PA dan üretilmiştir
- Paslanmaz çelik kablo kullanılmıştır
- Kablonun dış katmanı UV ışınlarına dayanıklı PVC den yapılmıştır
- 1 adet asma kilit takılabilir
- Kablo çapı:3.5mm
- Kablo uzunluğu:2.4 metre



# YD-L11 Çok Fonksiyonlu Kablo Kilit

- Mühendislik plastiđi ABS den üretilmiştir
- Paslanmaz çelik kablo kullanılmıştır
- Kablonun dış katmanı UV ışınlarına dayanıklı PVC den yapılmıştır
- Kablo çapı:4mm X 1.8metre
- YD-L11-2: 6mm X 1.8metre

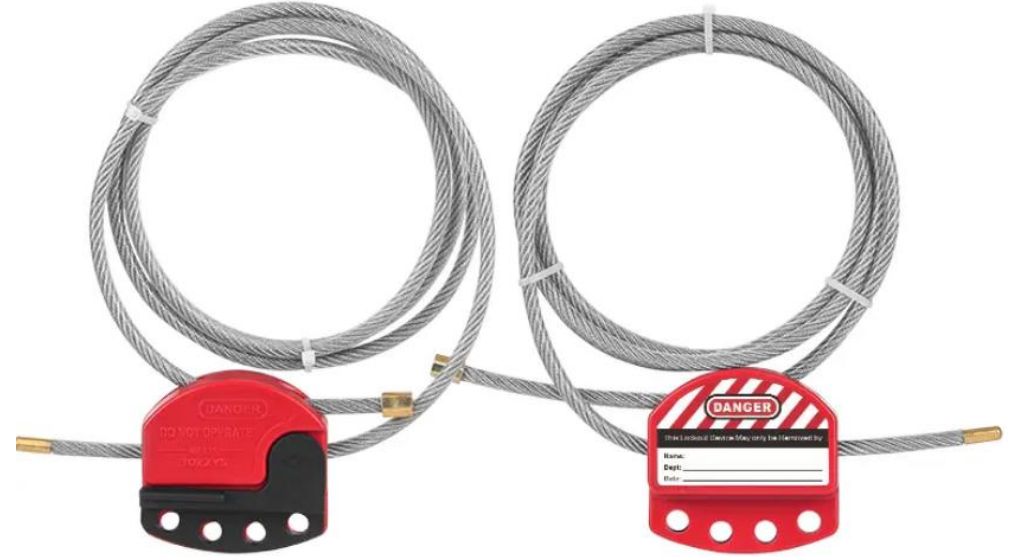

# YD-L12 Ayarlanabilir Kablo Kilit

- PC ve ABS Malzemededen üretilmiştir
- Kablo çapı:3.2mm X 2.5 Metre
- 4 adet asma kilit takılabilir



# YD-L22 Ayarlanabilir Kablo Kilit

- ABS ve PC alařımdan retilmiřtir
- PVC Kablı Paslanmaz elik kablo kullanılmıřtır
- 6 adet asma kilit takılabilir
- Kablo capı: 5mm X 1.8Metre



# YD-L31 Tekerlek Tip Kablo Kilit

- Darbelere dayanıklı mühendislik plastiđi PC den üretilmiştir
- PVC Kaplı paslanmaz çelik kablo kullanılmıştır
- Kablo çapı:4mm x 2metre



# YD-L42 Mini Kablo Kilit

- Darbelere dayanıklı mühendislik plastiği naylon PA den üretilmiştir
- PVC Kaplı Paslanmaz çelik kaplo kullanılmıştır
- Siyah kısımlar yukarı itildiğinde kablo kilidi açılır, aşağı itildiğinde kablo kilitlenir
- Kablo çapı: 1.5mm X 0,3Metre

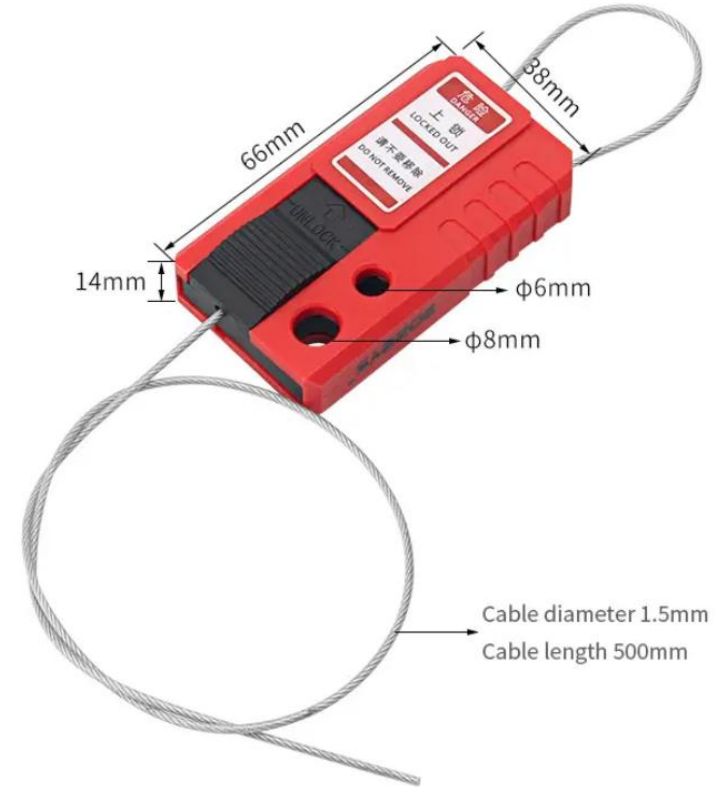

# YD-L41 Otomatik Geri Çekmeli Kablo Kilit

- Polikarbonat plastik PC malzemedен üretlmıştır
- PVC Kaplı paslanmaz çelik kablo kullanılmıştır
- Otomatik geri çekme sayesinde sarma düğmesine basıldığında kablo otomatik geri çeker
- Kablo Çapı: 1.5mm X 2.2 Metre
- 2 adet asma kilit takılabilir



# YD-B101 Kilit İstasyonu

- Mühendislik plastiđi PC den üretilmiştir
- 5-10 adet asma kilit takılabilir
- 1 adet etiket cebi vardır
- Duvara monte edilebilir
- 315x406mm



# YD-B102 Kilit İstasyonu

- Mühendislik plastiđi PC den üretilmiştir
- 10-20 asma kilit asılabilir
- 2 adet etiket cebi vardır
- 4 adet çoklayıcı asılabilir
- 393x558mm



# YD-B103 Kilit istasyonu

- 396x574mm
- 20 adet asma kilit takilabilir



# YD-B104 Kilit istasyonu

- 260x556mm





# YD-B201 Kilit istasyonu

- 26-52 adet asma kilit asılabilir

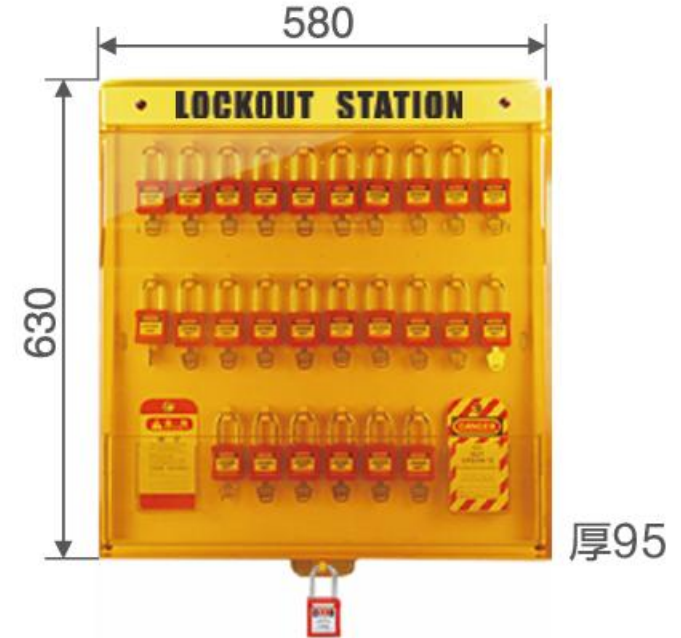

# YD-B32 Kilit istasyonu

- Metal duvara monte edilebilir kilit asma aparatı

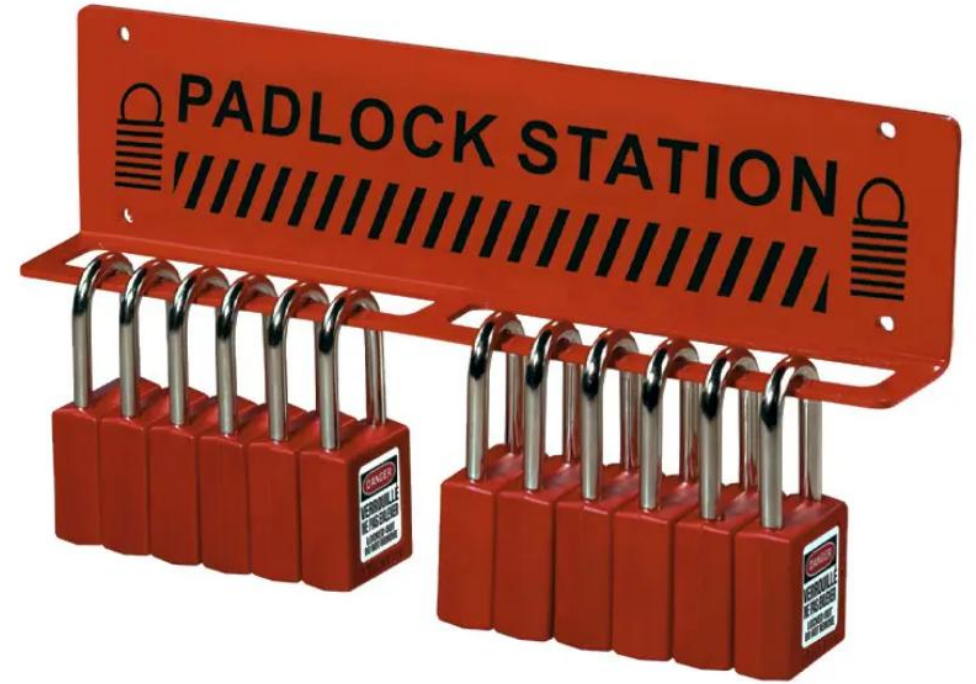

# YD-X01 Eked Grup Kilit Kutusu

- Metal grup kilit kutusu 16+1 asma kilit takilabilir



# YD-X01-T Eked Grup Kilit Kutusu

- Metal grup kilit kutusu
- 16+1 kilit asılabilir
- Bir tarafı pleksi cam olarak tasarlanmıştır



# YD-X07 Eked Malzeme Dolabı

- Metal eked malzeme dolabı
- Pleks cam
- Yükseklik:450mm
- En:355mm
- Derinlik:155mm
- Duvara monte edilir



# YD-X08 Metal Kilit İstasyonu

- Metal kilit istasyonu
- Yükseklik:460mm
- En:560mm
- Derinlik:70mm
- Duvara monte edilebilir



# YD-X09 Metal Kilit istasyonu

- Metal özel üretim



# YD-Anahtarlık Dolabı

- Metal anahtarlık dolabı



# YD-X21 Küçük Kilit Asma Kutusu



# YD-X22 Plastik Grup Kilit Kutusu



# YD-X23 Taşınabilir Kilit İstasyonu



# YD-Z02 Eked Malzeme Taşıma Çantası



# YD-Z06 3Bölmeli Bel Çantası



# YD-Metal Basit Kilit istasyonu

- Özel üretim
- 40x40cm



# YD-LG80 Anahtarlı Kablo Kilit

Kablo apı: 4mm

Kablo Uzunluęu: 0,80cm

Kendinden Kilitli 1 Adet anahtar

